

TORKTUMLARE

WT260166

GAGGENAU



Det finns mer information och förklaringar online. Scanna QR-koden på omslaget.



Innehållsförteckning

1 Säkerhet	3	10.1 Förbehandla tvätten	21
1.1 Allmänna anvisningar	3	10.2 Tvättrådssymbolerna	21
1.2 Användning för avsett ändamål	3	11 Användningsprincip	21
1.3 Begränsning av användarkretsen	4	11.1 Slå på maskinen	21
1.4 Säker installation	4	11.2 Ställa in programmet	21
1.5 Säker användning	6	11.3 Spara programinställningarna	21
1.6 Säker rengöring och säkert underhåll	8	11.4 Öppna luckan	22
2 Förhindra sakskador	9	11.5 Lägg i tvätt	22
3 Miljöskydd och sparsamhet	9	11.6 Starta programmet	22
3.1 Förpackningsmaterialet	9	11.7 Lägg i tvätt	22
3.2 Spara energi	9	11.8 Avbryta programmet	22
3.3 Energisparläge	9	11.9 Ta ur tvätt	22
4 Uppställning och anslutning	10	11.10 Sätt maskinen i standbyläge	22
4.1 Packa upp maskinen	10	11.11 Luddfilter	22
4.2 Leveransomfattning	10	11.12 Kondensattank	24
4.3 Krav på uppställningsplatsen	10	12 Torkinställning	25
4.4 Avloppsslang	11	12.1 Ändra torkinställning	25
4.5 Nivellera maskinen	12	12.2 Anpassa torkinställningen	25
4.6 Byta luckhängning	13	13 Barnspärr	25
4.7 Elanslutning av apparaten	13	13.1 Slå på barnspärren	25
5 Lär känna	13	13.2 Slå av barnspärren	25
5.1 Maskinen	13	14 Antiskrynklingsfunktionen	25
5.2 Kontrollfält	14	14.1 Slå på program med antiskrynklingsfunktion	25
5.3 Kontrolllogik	14	14.2 Fylla vattentanken	26
6 Display	14	15 Yllekorg	26
7 Knappar	16	15.1 Sätta i yllekorgen	27
8 Program	17	15.2 Slå på program med yllekorg	27
8.1 Programautomatik	18	15.3 Användningsexempel yllekorg	27
8.2 Tidsprogram	19	16 Home Connect	28
9 Tillbehör	20	16.1 Ställa in Home Connect	28
10 Tvättgods	21	16.2 Slå av Wi-Fi:n på enheten	29

16.3 Slå på Wi-Fi på enheten	29	19 Rengöring och skötsel	33
16.4 Installera mjukvaruupdate- ring	29	19.1 Fuktighetsgivare	33
16.5 Återställa enhetens nätverks- inställningar	29	19.2 Filtret i kondensattanken	33
16.6 Fjärrstart	29	20 Avhjälpning av fel	34
16.7 Smart programrekommenda- tion	29	21 Transport, lagring och avfalls- hantering	38
16.8 Fjärrdiagnostik	30	21.1 Omhändertagande av begag- nade apparater	38
16.9 Dataskydd	30	22 Kundtjänst	38
17 Grundinställningar	30	22.1 Produktnummer (E-nr.), till- verkningsnummer (FD) och serienummer (Z-nr.)	38
17.1 Översikt över grundinställ- ningarna	30	23 Förbrukningsvärden	39
17.2 Ändra grundinställningar	31	24 Tekniska data	41
18 Maskinrengöring	31	24.1 Information om fri och Open Source-programvara	41
18.1 Förbereda maskinrengö- ring	31	25 Överensstämmelseförkla- ring	42
18.2 Kör enkel maskinrengöring ..	32		
18.3 Köra intensivrengöring	32		

1 Säkerhet

Följ säkerhetsanvisningarna nedan.

1.1 Allmänna anvisningar



- Läs igenom anvisningen noga.
- Förvara bruksanvisningen och produktinformationen för senare användning eller till nästa ägare.
- Anslut inte enheten om den har transportskador.

1.2 Användning för avsett ändamål

Använd bara enheten för:

- för torkning och uppfräschning av torkmaskinlämpliga och vat-
tentvättade textilier.
- i privata hushåll och i slutna utrymmen i hemmiljö.
- upp till 4000 m höjd över havet.

1.3 Begränsning av användarkretsen

Denna apparat kan användas av barn från 8 år och äldre och av personer med begränsad fysisk, sensorisk eller mental förmåga eller brist på erfarenhet och/eller kunskap såvida detta sker under uppsikt eller om de undervisats i hur man säkert använder apparaten och förstått de faror som kan uppstå i samband med felaktig användning.

Låt inte barn leka med enheten.

Rengöring och användarskötsel får inte utföras av barn om de inte står under uppsikt.

Låt inte barn under 3 år eller husdjur komma i närheten av apparaten.

1.4 Säker installation

⚠ VARNING – Risk för elstötar!!

Obehöriga installationer är farliga.

- ▶ Anslut och använd bara maskinen enligt uppgifterna på typskylten.
- ▶ Elanslut bara maskinen via ett rätt installerat, jordat uttag för växelström.
- ▶ Skyddsledarsystemet i byggnadens elanläggning måste vara installerat enligt gällande föreskrifter. Installationen måste ha tillräckligt stor ledningsarea.
- ▶ Använd bara jordfelsbrytare typmärkta med .
- ▶ Mata aldrig maskinen via externbrytare som t.ex. timer eller fjärrkontroll.
- ▶ Anslut aldrig maskinen till strömkrets som elleverantören regelbundet slår på och av.
- ▶ Om apparaten är inbyggd måste nätanslutningsledningens stickkontakt vara fritt tillgänglig eller, ifall fri tillgång inte är möjlig, den fasta elinstallationen innehålla en inbyggd frånskiljare enligt anläggningsbestämmelserna.
- ▶ Se noga till när apparaten ställs upp att nätanslutningsledningen inte blir klämd eller skadad.

Skadad sladdisolering är farligt.

- ▶ Låt aldrig sladden komma i kontakt med heta maskindelar eller värmekällor.

- ▶ Låt aldrig sladden komma i kontakt med vassa spetsar eller kanter.
- ▶ Vecka, kläm och ändra aldrig sladden.

⚠ VARNING – Brandrisk!!

Det är farligt att använda förlängningssladdar och otillåtna adapterar.

- ▶ Använd inte förlängningsnätkablar eller grenuttag.
- ▶ Använd enbart adapterar och nätanslutningskablar som är godkända av tillverkaren.
- ▶ Om nätanslutningskabeln är för kort och ingen längre nätanslutningskabel finns tillgänglig måste du kontakta en behörig elektriker för att anpassa byggnadens elinstallation.

⚠ VARNING – Risk för personskador!!

Apparaten är tung och kan orsaka personskador vid lyft.

- ▶ Försök inte att lyfta apparaten ensam.
- Ställer du upp maskinen fel i en tvättpelare, så kan maskinen ovanpå falla ned.
- ▶ Använd bara tumlartillverkarens pelarmonterings-sats vid montering på en tvättmaskin . Alla andra uppställningssätt är otillåtna.
 - ▶ Pelarmontera inte maskinen om tumlartillverkaren saknar lämplig pelarmonterings-sats.
 - ▶ Pelarmontera inte olika tillverkarens maskiner eller maskiner med olika djup och bredd.
 - ▶ Stativmontera inte tvättpelare, maskinerna kan välta.

⚠ VARNING – Kvävningsrisk!!

Barn kan dra förpackningsmaterial över huvudet eller trassla in sig i det och kvävas.

- ▶ Låt inte barn komma i närheten av förpackningsmaterial.
- ▶ Låt inte barn leka med förpackningsmaterialet.

⚠ FÖRSIKTIGT – Risk för personskador!!

Maskinen kan vibrera och vandra vid användning.

- ▶ Ställ upp maskinen på rent, jämnt och stadigt underlag.
 - ▶ Nivellera maskinen med maskinfötterna och vattenpass.
- Feldragna slangar och sladdar kan leda till snubbelrisk.
- ▶ Dra slangar och sladdar så att du undviker snubbelrisk.

Förflyttar du maskinen genom att lyfta i utstickande komponenter som t.ex. luckan, så kan delarna gå av.

- ▶ Lyft inte maskinen i utstående delar.

⚠ FÖRSIKTIGT – Risk för skärskador!!

Vassa kanter på maskinen kan ge skärskador om du tar på dem.

- ▶ Ta aldrig på maskinens vassa kanter.
- ▶ Använd skyddshandskar vid installation och transport av maskinen.

1.5 Säker användning

⚠ VARNING – Risk för elstötar!!

Skadad maskin eller sladd är farligt.

- ▶ Slå inte på skadad enhet.
- ▶ Dra aldrig i sladden för att göra maskinen strömlös. Dra alltid i kontakten, inte sladden.
- ▶ Dra direkt ur sladdens kontakt eller slå av säkringen i proppskåpet om maskin eller sladd är skadade.
- ▶ Ring service. → *Sid. 38*

Inträngande fukt kan orsaka en elektrisk stöt.

- ▶ Använd bara maskinen i slutna utrymmen.
- ▶ Exponera aldrig maskinen för kraftig värme och fukt.
- ▶ Använd inte ångrengöring, högtryckstvätt, slangar eller duschar för att rengöra apparaten.

⚠ VARNING – Risk för hälsoskada!!

Barn kan bli instängda i enheten, vilket kan medföra livsfara.

- ▶ Ställ inte upp apparaten bakom en dörr som kan blockera eller hindra öppningen av apparatluckan.
- ▶ Dra ur kontakten till uttjänta maskiner, kapa sladden och slå sönder lucklåset så att luckan inte går att stänga.

⚠ VARNING – Kvävningsrisk!!

Barn kan andas in eller svälja smådelar och kvävas av dem.

- ▶ Låt inte barn komma i närheten av smådelar.
- ▶ Låt inte barn leka med smådelar.

⚠ VARNING – Explosionsrisk!!

Koldamm eller mjöl i maskinens omgivning innebär explosionsrisk.

- ▶ Håll rent runt maskinen vid användning.

⚠ VARNING – Förgiftningsrisk!!

Maskinens kondensat är inte avsett som dricksvatten, det kan vara förorenat med ludd.

- ▶ Drick eller återanvänd inte maskinens kondensat. Tvätt- och sköljmedel kan leda till förgiftning vid förtäring.
- ▶ Rådgör med läkare om någon råkat svälja tvättmedel/-tillsatser.
- ▶ Förvara tvätt- och sköljmedel oåtkomligt för barn.

⚠ VARNING – Brandrisk!!

Maskinens kylmedie R290 är miljövänligt, men brännbart och kan antändas vid kontakt med öppen låga eller tändkällor.

- ▶ Håll öppna lågor och tändkällor borta från maskinen.

**⚠ VARNING – Explosionsrisk!!**

Föremål i luddfiltret kan antändas vid torktumling.

- ▶ Rengör luddfiltret regelbundet.
- Lättantändliga föremål som tändare och tändstickor kan antändas vid torktumling.
- ▶ Töm plaggens fickor på alla lättantändliga föremål före torktumlingen.

Otvättat tvättgodset som varit i kontakt med lösningsmedel, olja, vax, vaxborttagning, färg, fett eller fläckborttagning kan börja brinna vid torktumling.

- ▶ Torktumla inte smutstvätt i maskinen.
- ▶ Skölj ur tvättgodset ordentligt i varmt vatten med tvättmedel före torktumling.
- ▶ Använd inte maskinen om tvättgodset är rengjort med industrikemikalier tidigare.

⚠ VARNING – Brandrisk!!

Tvättgodset som inte hunnit svalna pga. avbruten torktumling kan antändas.

- ▶ Avbryt inte torkprogrammet tidigare.

- ▶ Ta ur och bred ut tvättgodset vid avbruten torktumling.

⚠ FÖRSIKTIGT – Risk för personskador!!

Ställ dig och klättra inte på maskinen, täckplåten kan gå sönder.

- ▶ Ställ dig och klättra inte på maskinen.

Sätt dig eller stöd dig inte på den öppna luckan, maskinen kan välta.

- ▶ Sätt dig eller stöd dig inte på luckan.

- ▶ Ställ inga föremål på luckan.

Sticker du in händerna i trumman när den roterar kan du skada händerna.

- ▶ Vänta tills trumman stannat helt innan du sträcker dig in.

1.6 Säker rengöring och säkert underhåll

⚠ VARNING – Risk för elstötar!!

Obehöriga reparationer är farliga.

- ▶ Ändra inte enheten eller enhetens tekniska egenskaper.

- ▶ Det är bara specialutbildad personal som får reparera maskinen.

- ▶ Maskinen får bara repareras med originalreservdelar.

- ▶ Om apparatens nätanslutningsledning blir skadad måste den för att risker ska förhindras bytas av tillverkaren eller dennes kundtjänst eller av en person med likvärdiga kvalifikationer.

Risk för stötter om fukt tränger in.

- ▶ Dra ur sladden eller slå av säkringen i proppskåpet innan du rengör.

- ▶ Använd inte ångrengöring, högtryckstvätt, slangar eller duschar för att rengöra apparaten.

⚠ VARNING – Risk för personskador!!

Användning av piratreservdelar och -tillbehör är farligt.

- ▶ Använd bara tillverkarens originalreservdelar och -tillbehör.

⚠ VARNING – Förgiftningsrisk!!

Det kan bildas giftiga ångor vid användning av lösningsmedelshaltiga rengöringsmedel.

- ▶ Använd aldrig rengöringsmedel som innehåller lösningsmedel.

2 Förhindra saksador

OBS

Feldosering av skölj-, tvättmedel, tillsatser och rengöringsmedel kan påverka maskinens funktion.

- ▶ Följ tillverkarens doseringsrekommendationer.

Överskridande av max. tvättmängd påverkar maskinens funktion.

- ▶ Håll och överskrid inte resp. programs maximala tvättmängd.
→ "Program", Sid. 17

Överhettning av maskinen kan påverka maskinens funktion.

- ▶ Håll maskinens ventilationsöppning fri vid användning.
- ▶ Se till så att utrymmet är välventilerat.

Lätta objekt som hår och ludd kan sugas in i maskinens ventilationsöppning vid användning och påverka maskinens funktion.

- ▶ Håll rent runt maskinen vid användning.
- ▶ Håll lätta objekt borta från maskinen.

Användning utan eller med trasigt luddskydd (beroende på utförande t.ex. luddfilter, luddfack, filtermatta) kan leda till maskinsador.

- ▶ Använd inte maskinen utan eller med ofullständigt eller trasigt luddskydd.

Skumplast och skumgummi kan bli deformerade eller smälta vid tumling.

- ▶ Torktumla inte tvättgodset som innehåller skumplast eller skumgummi.

Olämpliga rengöringsmedel kan skada apparatens ytor.

- ▶ Använd inga starka eller repande rengöringsmedel.
- ▶ Använd inte starkt alkoholhaltiga rengöringsmedel.
- ▶ Använd inga hårda skurbollar eller putssvampar.

- ▶ Rengör bara maskinen med vatten och mjuk, fuktad trasa.
- ▶ Ta bort tvättmedelsrester, stänk och andra rester direkt vid kontakt med maskinen.

3 Miljöskydd och sparsamhet

3.1 Förpackningsmaterialet

Förpackningsmaterialen är miljövänliga och återvinningsbara.

- ▶ Källsortera och omhänderta de olika beståndsdelarna.

3.2 Spara energi

Om du följer anvisningarna förbrukar apparaten mindre energi.

- Använd maskinen i välventilerat utrymme och håll maskinens ventilationsöppning fri.
- Centrifugera tvättgodset i tvättmaskinen före torktumling.
- Utnyttja programmets hela tvättmängd vid varje torkcykel. Program → Sid. 17
- Överskrid inte programmets max. tvättmängd. Program → Sid. 17
- Rengör luddfiltret efter torktumlingen.
→ "Rengöra luddfiltret", Sid. 22
- Slå av maskinens Wi-Fi om den inte används.
→ "Slå av Wi-Fi:n på enheten", Sid. 29

3.3 Energisparläge

Använder du inte maskinen på ett tag, så slår den automatiskt om till energisparläge. Alla indikeringar slocknar och ▶ blinkar.

Du slår av energisparläget genom att använda maskinen igen.

Använder du inte maskinen på ett bra tag, så slår den automatiskt om till standbyläge.

4 Uppställning och anslutning

4.1 Packa upp maskinen

OBS

Finns det kvar föremål i trumman som inte är avsedda för användning i maskinen, så kan det leda till sak- och maskinsador.

- ▶ Ta ur föremålen och de medföljande tillbehören ur trumman före användning.
- 1. Ta bort allt förpackningsmaterial och alla skyddshöljen på maskinen.
→ "Förpackningsmaterialet", Sid. 9
- 2. Titta om maskinen har synliga skador.
- 3. Öppna luckan. → Sid. 22
- 4. Ta ut tillbehören ur trumman.
- 5. Stäng luckan.

4.2 Leveransomfattning

Kontrollera efter upppackningen att inga delar är transportskadade och att leveransen är komplett.

OBS

Användning med ofullständigt eller trasigt tillbehör kan påverka maskinfunktionen eller ge sak- och maskinsador.

- ▶ Använd inte maskinen med ofullständigt eller trasigt tillbehör.
- ▶ Byt resp. tillbehör innan du använder maskinen.
→ "Tillbehör", Sid. 20

Leveransen består av:

- Kombitvättmaskin
- Medföljande dokument

- Vattenkanna → Sid. 26
- Yllekorg med insats → Sid. 26
- Avlopps slang med anslutningsadapter, fästmaterial och böj
→ Sid. 11

4.3 Krav på uppställningsplatsen

Följ anvisningarna map. uppställningsplats.

OBS

Lutar du maskinen mer än 40°, så kan det rinna ut restvatten ur maskinen som ger saksador.

- ▶ Luta maskinen försiktigt.
 - ▶ Transportera maskinen stående.
- Restvatten som fryser i maskinen kan ge enhetssador.
- ▶ Ställ inte upp och använd inte maskinen i utrymmen med frostrisk eller utomhus.

Använder du maskinen direkt efter transport kan kylmedlet i maskinen ge maskinsador.

- ▶ Låt maskinen vila två timmar innan du använder den efter transporten.

På golvet

Ställ maskinen på ren, jämn och stabil yta.

Nivellera maskinen. → Sid. 12

I tvättpelare

Ställ bara upp maskinen i tvättpelare med torktumartillverkarens originalmonteringsatts.

- Pelarmonteringsatts med utdragbar bänkskiva → Sid. 20

Ställ bara upp maskinen på tvättmaskin från samma tillverkare. Maskinens djup och bredd måste matcha tvättmaskinens mått.

Ställ inte upp tvättpelaren på stativ.

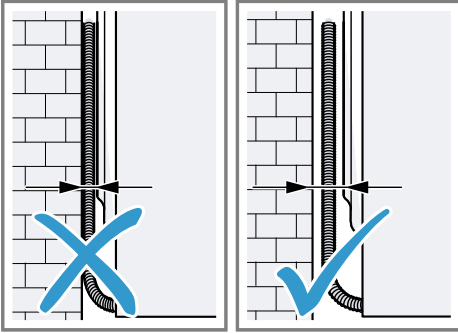
Mot vägg

Kläm inte in slangar och sladd mellan vägg och enhet.

4.4 Avloppsslang

Det bildas kondensat vid torktumling som maskinen samlar upp i kondensattanken vid utleverans från fabriken. Avloppsslangen används för att avleda restkondensvatten.

Notering: Använd maskinen med den medföljande avloppsslangen.

→ Sid. 11

Använder du avloppsslang, så behöver du inte tömma kondensattanken hela tiden.

→ "Töm kondensattanken", Sid. 24

Anslut avloppsslangen

Vill du inte tömma maskinens kondensattank hela tiden, så ansluter du avloppsslangen.

OBS

Det kan tränga ut vätska från anslutningen om du använder maskinen utan rätt ansluten kondensat- eller avloppsslang.

- ▶ Fäst kondensat- eller avloppsslangen ordentligt på anslutningen innan du använder maskinen.

Krav

- Maskin och tillbehör är uppackade.
→ Sid. 10

- Maskinen är uppställd på installationsplatsen.
1. Dra av kondensatslangen från anslutningen.

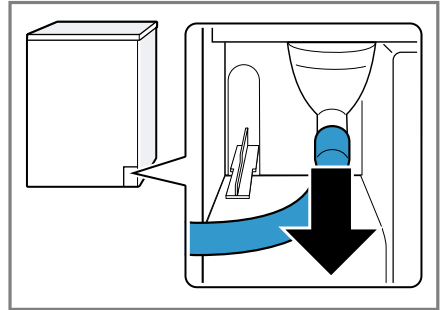

Kondensatslangen är fabriksansluten på anslutningen.

Notering: Tar du bort kondensatslangen, så kan det rinna ut vätska ur anslutningen.

2. Skjut kondensatslangen på hållaren.

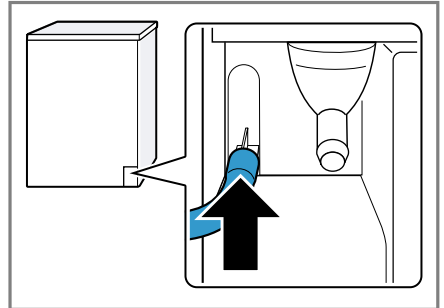

3. Skjut på avloppsslangen ända till anslaget på anslutningen.

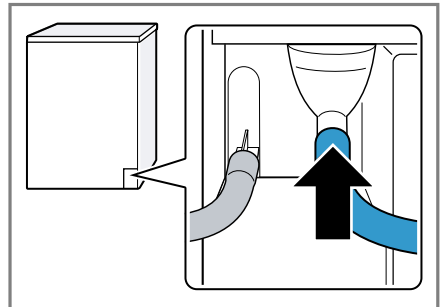

4. Töm kondensattanken. → Sid. 24

5. Ta bort pluggen på undersidan ① och sätt den i fördjupningen på ovansidan ②.

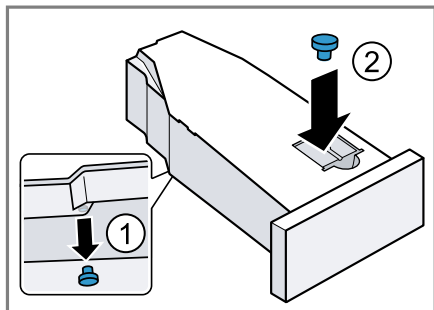

6. Sätt i kondensattanken. → Sid. 24
7. Avloppsanslut maskinen.
→ Sid. 12

Tips!: Vill du samla upp kondensvattnet i kondensattanken igen, t.ex. vid annan maskinuppställning, så gör du momenten i omvänd ordning.

Avloppsanslutningar

OBS

Ansamlat avloppsvatten kan gå i retur om avloppet är blockerat eller igensatt.

- ▶ Se till så att avloppsvattnet rinner undan snabbt och åtgärda igensättningar innan du använder maskinen.

Vattenlåsanslutning.

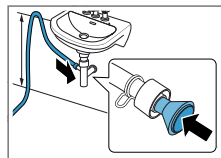

Säkra anslutningsstället med slangklämma (12-22 mm). Fäst avloppslangen med slanghållare min. 80 cm och max. 100 cm upp.

Notering: Y-kopplingen → Sid. 20 gör att du kan ansluta ytterligare en maskin som t.ex. en tvättmaskin till samma vattenlåsanslutning.

Avlopp i tvättstall.

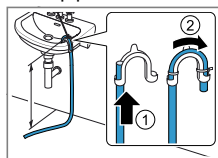

Skjut avloppslangen helt igenom böjen och fäst den med fästmaterialiet. Fäst böjen max. 100 cm upp.

Avloppskanal.

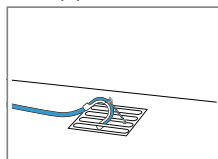

Skjut avloppslangen helt igenom böjen och fäst den med fästmaterialiet. Fäst böjen vid avloppskanalen.

4.5 Nivellera maskinen

Nivellera maskinen ordentligt, så minskar du oljud och vibrationer.

- ▶ Skruva på maskinfötterna för att nivellera maskinen. Kontrollera att maskinen är i våg med vattenpass.

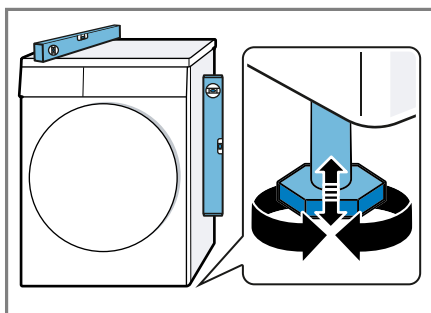

Alla maskinfötter måste stå stadigt på underlaget.

4.6 Byta luckhängning

Notering: Information om ändring av luckupphängning hittar du online. Scanna QR-koden på omslaget.

4.7 Elanslutning av apparaten

1. Sätt in nätanslutningens nätstickkontakt i ett eluttag nära apparaten.
Apparatens anslutningsuppgifter finns i Tekniska data → *Sid. 41*.
2. Kontrollera att nätstickkontakten sitter ordentligt fast.
✓ Apparaten är nu klar att användas.

5 Lär känna

5.1 Maskinen

Här finns en översikt över apparatens beståndsdelar.

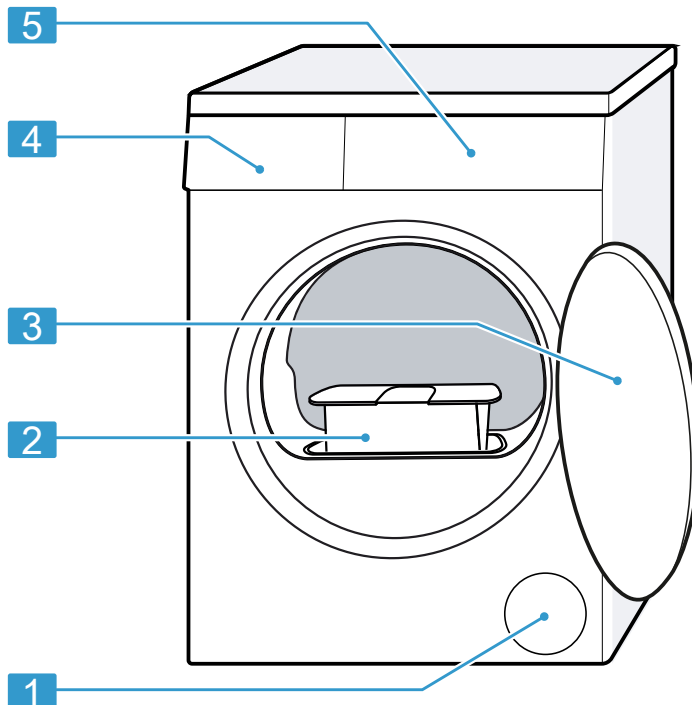

Bilddetaljerna kan avvika beroende på enhetstyp, t.ex. färg och form.

1 Ventilationsöppning

2 Luddfilter → *Sid. 22*

3 Lucka → *Sid. 22*

4 Kondensattank → *Sid. 24*

5 Kontrollfält → *Sid. 14*

5.2 Kontrollfält

Med kontrollfält ställer du in apparatens alla funktioner och får information om drifttillståndet.

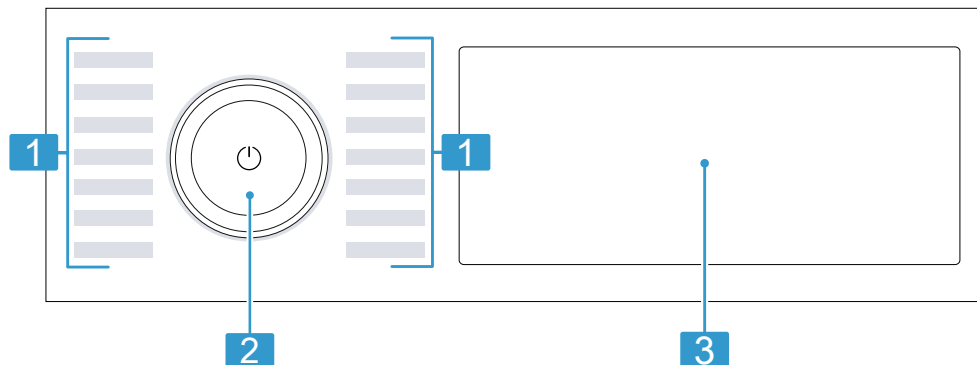

1 Program → Sid. 17

2 Programvred → Sid. 21

3 Knappar → Sid. 16 och Display
→ Sid. 14

5.3 Kontrollogik

OBS

Var försiktig med displayen, tar du i kan du skada den.

- ▶ Tryck inte för hårt på displayen.

- ▶ Tryck inte med spetsiga eller vassa föremål på displayen.

Ändra inställningsvärde

När du slår på vissa inställningar, så får du upp urvalsknappar på displayen som du kan ändra inställningsvärdet med.

- ▶ Tryck på urvalsknapparna → Sid. 16.
Du får upp inställningsvärdet på displayen.

6 Display

På displayen kan du se aktuella inställningsvärden, valalternativ eller anvisningstexter.

Displayen visar vissa anvisningar på **BB:BB**-delen beroende på programstatus som t.ex. **E_{nd}**.

Notering: Mjukvaruuppdateringarna kan ge tillgång till fler funktioner.
→ Sid. 29

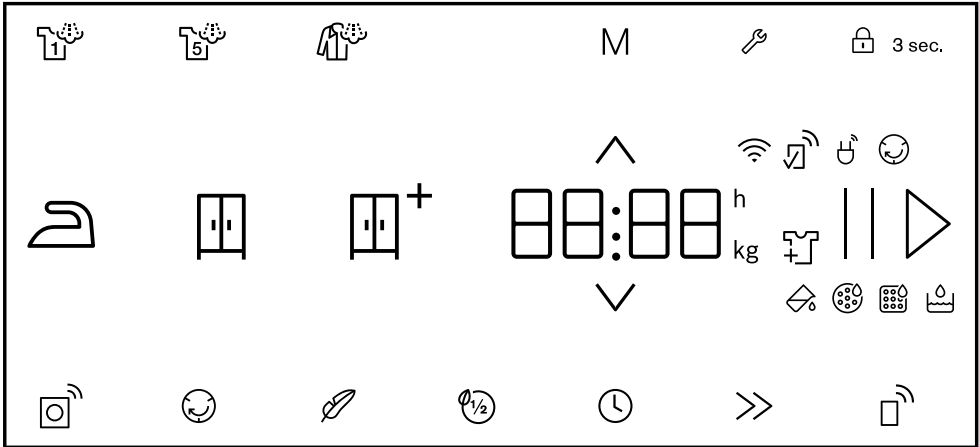

Finns det en mjukvaruuppdatering, så hittar du mer information i Home Connect-appen.



Exempel på displayvisning

Symbol	Beskrivning
0:40 ¹	Beräknad eller återstående programtid i timmar och minuter.
9,0 ¹	Rekommenderad max. tvättmängd för inställt program i kg.
10h ¹	Färdig om-programtid → <i>Sid. 17</i>
	Du kan ta ur eller lägga i tvättgodset och avbryta aktuellt program. → <i>Sid. 22</i>
	Töm och sätt i kondensattanken. → <i>Sid. 24</i>
	Rengör luddfiltret. → <i>Sid. 22</i>
CARÉ	Kör programet för enkel maskinrengöring. → <i>Sid. 31</i>
	Fyll antiskrynkelfunktionens vattentank. → <i>Sid. 26</i>
Hot	Avkylningsprocessen kyler tvätten beroende på programstatus några minuter med roterande trumma för att undvika skador på tvättgodset. Avkylningsprocessen avbryts om du öppnar luckan. Notering: Ändra inte inställt program.
	<ul style="list-style-type: none"> lyser: maskinen är Wi-Fi-uppkopplad mot hemnätverket. blinkar: maskinen försöker Wi-Fi-uppkoppla mot hemnätverket.

¹ Exempel















Symbol	Beskrivning
	Inställningar som inte finns på enheten är Home Connect-appinställda. Du hittar mer information i Home Connect-appen.
	Programstatus: skrynkelskydd
	Programstatus: paus
End	Programstatus: programslut







7 Knappar

Notering: Mjukvaruuppdateringarna kan ge tillgång till fler funktioner.

→ Sid. 29

Finns det en mjukvaruuppdatering, så hittar du mer information i Home Connect-appen.

Knapp	Beskrivning
	Slå på, avbryt eller pausa programmet Får du upp  , så kan du pausa programmet. Får du upp  , så kan du slå på programmet.
	Slå på maskinen eller sätt den i standby. Reagerar inte kontrollfält, tryck ca 5 sekunder på  för att starta om maskinen. → Sid. 35
 3 sec.	Slår på och av barnspärren. → Sid. 25
	Ändra inställningarna. → Sid. 14
	
	Få upp grundinställningarna. → Sid. 30
M	Tryck på knappen i ca 3 sekunder för att spara dina individuella programinställningar. → Sid. 21 Tryck till på knappen för att ställa in individuella programinställningar i sparad program.
	Ändra torkinställning. → Sid. 25
	Ändra torkinställning. → Sid. 25
	Ändra torkinställning. → Sid. 25
	Anpassa program STEAM ASSIST . Följ programbeskrivningen. → Sid. 17 Avsett för torra skjortor och blusar som är oanvända eller bara använts någon gång. Avsett för 2 till 5 plagg.
	Anpassa program STEAM ASSIST . Följ programbeskrivningen. → Sid. 17

Knapp	Beskrivning
	Avsett för torra kostymer och kjolar avsedda för kemtvätt som är oanvända eller använts någon gång. Avsett för en kostym eller två plagg.
	Anpassa program STEAM ASSIST . Följ programbeskrivningen. → <i>Sid. 17</i> Avsett för torra skjortor och blusar som är oanvända eller bara använts någon gång. Avsett för ett plagg.
	Slår på eller av antiskrynkling. Trumman snurrar tvätten med regelbundna intervall i 120 minuter efter programslut för att undvika skrynkling.
>>	Slå på eller av kortad programtid. Notering: Effektförbrukning och ljudemissioner ökar. Det påverkar inte torkresultatet.
	Slå på eller av skontorktumling. Temperaturen sänks för ömtåliga textilier som t.ex. polyakryl eller elastan. Programtiden blir förlängd.
	Ange färdig om-programtid. Programtiden ingår redan i inställt timantal. Du får du upp programtiden efter programstart.
	Torktumla separata plagg eller små tvättmängder.
	Slå på eller av smart programrekommendation. → <i>Sid. 29</i>
	Trycker du till på knappen så slår du på eller av fjärrstart. → <i>Sid. 29</i> Trycker du ca 3 sekunder på knappen, så får du upp Home Connect-inställningarna. → <i>Sid. 28</i>

8 Program

Du kan antingen torktumla textilierna med programautomatik eller tidsprogram.

Noteringar

- Tvättgodsets tvättråd ger dig ytterligare anvisningar om programval.
→ "Tvättrådssymbolerna", *Sid. 21*

- Mjukvaruuppdateringarna kan ge tillgång till fler funktioner.
→ *Sid. 29*
Finns det en mjukvaruuppdatering, så hittar du mer information i Home Connect-appen.

8.1 Programautomatik

Programautomatikens program har fuktighetsgivare som mäter tvättgodsets restfuktighet vid torktumlingen. Programmet slutar inte förrän inställd torkinställning är uppnådd.

Alla program i programutomaticen har en torkinställning → *Sid. 25*. Torkinställningen anger hur torrt eller fuktigt tvättgodset är vid programslut.

Tips!: Välj torkinställning som matchar textilierna eller det torkresultat du vill ha.

Program	Beskrivning	max. tvättmängd (kg)
COTTONS (BOMULL)	Torktumlar slitstarka textilier av bomull eller linne som tål vittvätt.	9,0
ECO	Torktumlar slitstarka textilier av bomull eller linne som tål vittvätt. Effektsnålt program.	9,0
EASY CARE (STRYKFRITT)	Torktumlar textilier av syntet och blandmaterial.	3,5
MIX	Torktumlar textilier av bomull och syntet.	3,0
DUVET (TÄCKEN)	Torktumlar sängkläder och örngott samt lakan av bomull. Notering: Trumrörelsen är optimerad för torktumling av stort tvättgods.	3,5
HYGIENE (HYGIEN)	Torktumlar slitstarka textilier av bomull eller linne som tål vittvätt. Avsett för högt ställda hygienkrav.	4,0
OUTDOOR	Torktumlar regn- och friluftskläder med membranbeläggning samt vattenavvisande textilier.	1,5
SHIRTS/ BLOUSES (SKJORTOR/BLUSAR)	Torktumlar skjortor och blusar av bomull, linne, syntet och blandmaterial. Notering: Tumla max. 5 skjortor eller 5 blusar samtidigt för optimalt torkresultat. Stryk eller häng upp tvätten efter tumling. Restfuktigheten blir då jämnt fördelad.	1,5
SUPER 40' (SNABB 40')	Torktumlar textilier av syntet och lätt bomull.	1,0
TOWELS (HANDDUKAR)	Torktumlar slitstarka handdukar och badrockar av bomull eller linne som tål vittvätt.	6,0
STEAM ASSIST	Minskar skrynkling och luftöverförd lukt. → <i>Sid. 25</i>	-

Program	Beskrivning	max. tvättmängd (kg)
	<p>Tryck på resp. knapp för att anpassa programmet med antiskrynkingsfunktion. → <i>Sid. 16</i></p> <p>Noteringar</p> <ul style="list-style-type: none"> ▪ Ta ur tvätten direkt efter programslut, så blir den inte skrynklig. ▪ Textilierna blir inte rengjorda. 	
APP PROGRAMMES (APP PROGRAM)	<p>Välj övriga program direkt via Home Connect-appen. – Programbeskrivning hittar du i Home Connect-appen.</p> <p>Notering: Maskinen måste vara uppkopplad mot hemnätverket och registrerad i Home Connect-appen. → <i>Sid. 28</i></p>	

8.2 Tidsprogram

Tidsprogrammen är program med fast eller inställbar programtid. Programmet slutar när tiden går ut, även om tvättgodset kanske inte är torrt. Tidsprogram är avsedda för att torktumla separata plagg eller tunna textilier.

Program	Beskrivning	max. tvättmängd (kg)
WOOL IN BASKET (YLLE I YLLEKORG)	<p>Torktumlar textilier av ylle eller med ylleandel.</p> <p>Notering: Torktumla alltid textilierna med yllekorg. → <i>Sid. 26</i></p>	0,5
TIMED PROGR. WARM (TIDSPROGRAM VARM)	<p>Torktumlar alla textiltyper utom ylle och siden.</p> <p>Avsett för tidigare tumlad eller lätt fuktig tvätt samt eftertorkning av flerlayers, tjockt tvättgods.</p> <p>Notering: Programmet är avsett för torktumling med yllekorg. → <i>Sid. 26</i> Använder du yllekorg, så kan du även tvätta textilier av ylle med programmet.</p>	3,0
APP PROGRAMMES (APP PROGRAM)	<p>Välj övriga program direkt via Home Connect-appen. – Programbeskrivning hittar du i Home Connect-appen.</p>	

Program	Beskrivning	max. tvättmängd (kg)
---------	-------------	----------------------

Notering: Maskinen måste vara uppkopplad mot hemnätverket och registrerad i Home Connect-appen. → *Sid. 28*

9 Tillbehör

Använd originaltillbehör. Det är anpassade till enheten.

Tips!: Vissa tillbehör finns i fler färger. Kontakta service. → *Sid. 38*

	Användning	Beställningsnummer
Pelarmonterings-sats med utdragbar bänkski-va	Ställ upp maskinen plats- snålt på lämplig tvättma- skin med matchande bredd och djup från samma tillverkare. Den utdragbara bänkski- van gör det smidigare att lägga i och ta ur tvätt.	WA027500
Yllekorg	Torkar eller vädrar ensta- ka ylletextilier, sportskor och gosedjur.	WMZ20600
Y-koppling	Ansluter ytterligare en maskins avloppsslang till samma vattenlåsanslut- ning.	15000490
Maskinrengöringsmedel	Reservdel för intensiv maskinrengöring.	00312474
Stativ	Förhöjd maskinuppställ- ning som gör det smidi- gare att lägga i och ta ur tvätt.	WTZPW20D

10 Tvättgods

10.1 Förbehandla tvätten

OBS

Kvarglömda föremål i tvätten kan skada både tvätt och trumma.

- ▶ Töm plaggens alla fickor på föremål före användning.

Notering

Förbered tvätten, så skonar du maskin och textilier.

- Borsta ur sand och jord.
- Sortera tvätten efter färg och textilsort, följ tvättråden.
- Stäng blixtlås, kardborrstängningar, hyskor och hakar
- Ta bort gardinringar och blytyngder
- Skaka ur textilerna innan du lägger dem i trumman
- Centrifugera tvätten före torktumling
- Torka alltid ylle-tvättgods, sportskor och gosedyr i yllekorg Yllekorg → "Yllekorg", Sid. 26

10.2 Tvättrådssymbolerna

Tvättrådssymboler torktumling

Symbol	Textilier
	Slitstarka textilier av bomull, linne, t.ex. handdukar, sängkläder, underkläder
	Ömtåliga textilier av syntet, blandmaterial, ömtåliga textilier, t.ex. funktionsplagg, skjortor
	Textilier av siden, nylon, lufttäta och gummerade textilier, syntetgardiner, går inte att torktumla

11 Användningsprincip

11.1 Slå på maskinen

Notering: Slår du på maskinen för första gången efter elanslutning, så tar det upp till en minut.

Krav: Maskinen är rätt uppställd och ansluten. → Sid. 10

- ▶ Tryck på

Det tar några sekunder att slå på.

Notering: Trumbelysningen slocknar automatiskt.

11.2 Ställa in programmet

1. Vrid programvredet till det program du vill ha. → Sid. 17

- ✓ Du får upp programinställningarna på displayen.

2. Anpassa programinställningarna. → Sid. 16

Följ informationen om kontrollogik → Sid. 14.

Programinställningarna blir inte permanent sparade i programmet.

11.3 Spara programinställningarna

Du kan spara dina individuella programinställningar som Favoriter.

Krav: Program är inställt. → Sid. 21

- ▶ Tryck ca 3 sekunder på M.

Tryck på M för att få upp det sparade programmet.

Notering: Gör om momenten för att skriva över sparad program.

11.4 Öppna luckan

1. Fatta tag under luckhandtaget och dra i luckan.

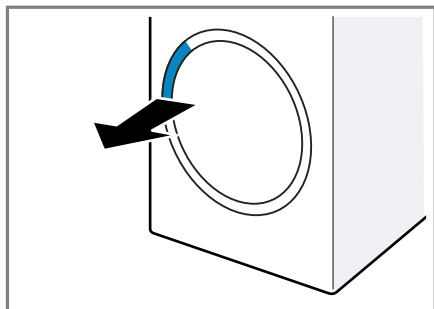

2. Öppna luckan.

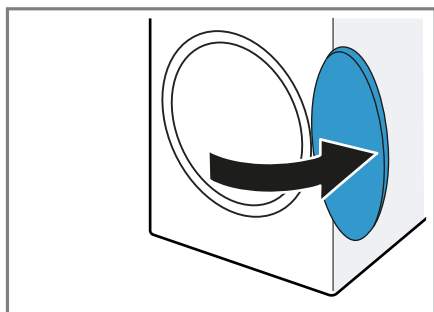

11.5 Lägga i tvätt

Notering: Överskrid inte programmens maxtvättmängd om du vill undvika skrynkling. → Sid. 17

Krav

- Tvätten är förbehandlad och sorterad. → Sid. 21
 - Trumman är tom.
1. Öppna luckan. → Sid. 22
 2. Lägg tvätten i trumman.
 3. Stäng luckan.
Se till så att ingen tvätt är fastklämd i luckan.

11.6 Starta programmet

Krav

- Program är inställt. → Sid. 21
- Luckan är stängd.

- ▶ Tryck på **||▷**.
- ✓ Du får upp programtid eller färdig om-programtiden på displayen.
- ✓ Vid programslut får du upp följande på displayen: "End" .

Notering: Får du upp "Hot" på displayen, så kyller maskinen av tvätten. Slocknar "Hot" , så är tvätten avsväljad.

11.7 Lägga i tvätt

Du kan lägga i eller ta ur tvätt när som helst efter programstart.

1. Tryck på **||▷**.
Avkylningen går igång automatiskt efter ca 30 sekunder och kyller tvätten med roterande trumma. Öppna luckan om du vill undvika eller avbryta avkylningen. → Sid. 15
2. Öppna luckan. → Sid. 22
3. Lägg i eller ta ur tvätt.
4. Stäng luckan.
5. Slå på programmet. → Sid. 22

11.8 Avbryta programmet

1. Tryck på **||▷**.
2. Öppna luckan. → Sid. 22
3. Ta ur tvätten. → Sid. 22

11.9 Ta ur tvätt

1. Öppna luckan. → Sid. 22
2. Ta ut tvätten ur trumman.

11.10 Sätt maskinen i standby-läge

- ▶ Tryck på **⊖** .

11.11 Luddfilter

Luddfiltret samlar upp tvättluddet vid torktumling. Luddfiltret skyddar maskinen mot ludd.

Rengöra luddfiltret

Rengör luddfiltret vid programslutet när torkprogrammet är klart eller om

du får upp en displayanvisning om det vid användning.

Notering: Rengör du inte maskinen enligt beskrivningen, så kan det påverka maskinens funktion.

Krav

- Du får upp följande på displayen efter torktumling: "End"
- eller så får du upp följande på displayen vid användning: ☹️.

1. Öppna luckan. → Sid. 22
2. Ta bort luddet från luckans insida.
3. Ta bort det tvådelade luddfiltret i följd.

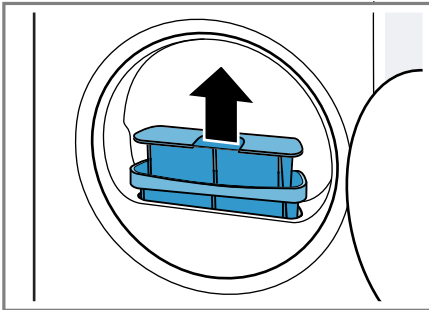

4. Ta bort luddet från fördjupningen.

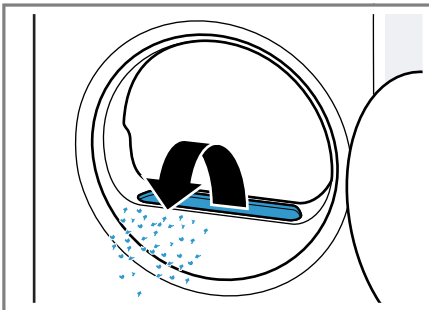

Se till så att inget ludd faller ned i luftkanalen.

5. Öppna båda luddfiltren ① och ta bort luddet ②.

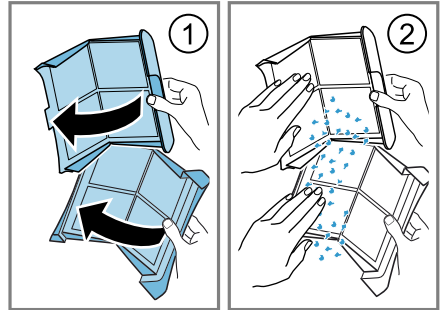

Släng luddet i hushållssoporna så att avloppsvattnet inte förorenas med mikroplast.

6. Rengör de båda luddfiltren ordentligt under varmvattenkranen och torka av.

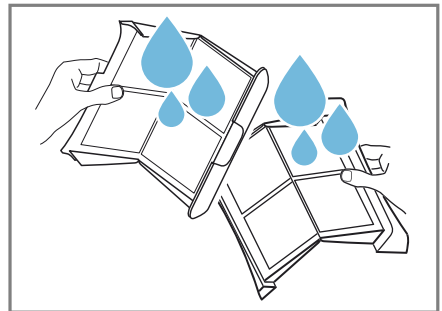

7. Stäng och sätt ihopp de båda luddfiltren.

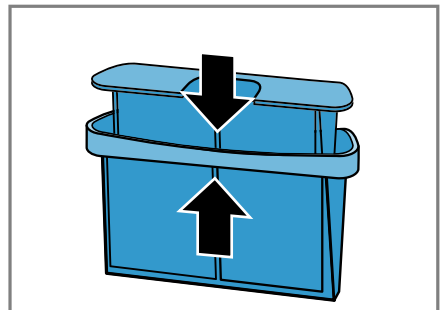

8. Sätt i det tvådelade luddfiltret.

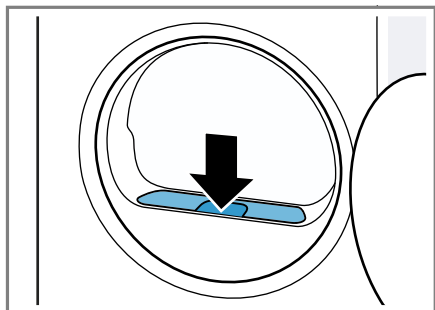

9. Stäng luckan.

11.12 Kondensattank

Det bildas kondensat vid torktumling som maskinen samlar upp i kondensattanken vid utleverans från fabriken.

Notering: Använd maskinen med den medföljande avloppsslangen.

→ Sid. 11

Använder du avloppsslang, så behöver du inte tömma kondensattanken hela tiden.

→ "Töm kondensattanken", Sid. 24

Töm kondensattanken

Töm kondensattanken när torkprogrammet är klart eller om torkprogrammet pausar och ger en displayanvisning om det.

Krav

- Du får upp följande på displayen efter torktumling: "End"
- eller så får du upp följande på displayen vid pausad användning: ☹.

1. Dra ut kondensattanken vågrätt.

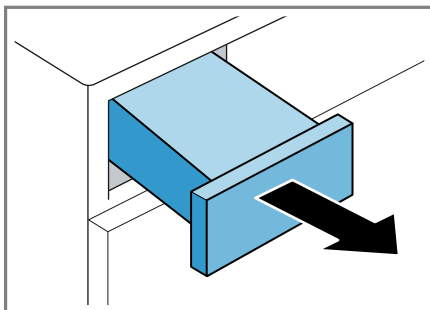

2. Töm kondensattanken.

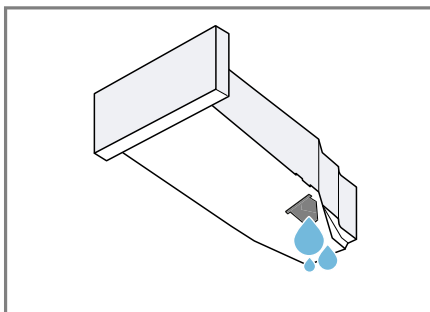

Kontrollera regelbundet filtret i kondensattanken och rengör ev. smutsigt filter. → Sid. 33

Se till så att kondensattanken är isatt innan du använder maskinen. → Sid. 24

3. Slå på programmet när torkprogrammet pausar. → Sid. 22

Sätta i kondensattanken

- ▶ Skjut in kondensattanken ända till anslaget.

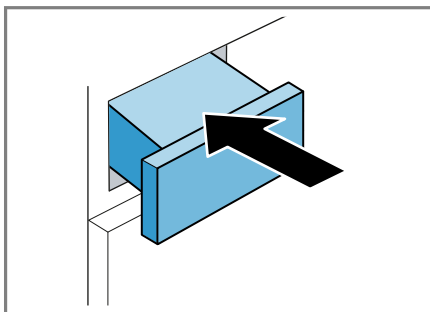

12 Torkinställning

Varje program i programautomatiken har en tilldelad torkinställning. Torkinställningen anger hur torrt eller fuktigt tvättgodset är vid programslut.

Torkinställning	Beskrivning
☐ ⁺	För flerlagrigt, tjockt tvättgods som är svår-tumlat.
☐	För normalt, enlagrigt tvättgods.
☐ ⁻	För normalt, enlagrigt tvättgods. Tvätten är fortfarande lite fuktig vid programslutet. Stryk eller häng tvätten för mindre skrynklig tvätt.

12.1 Ändra torkinställning

I vissa delar av programautomatiken går det att ändra torkinställning för torrare eller fuktigare tvätt.

1. Ställ in programautomatiken.
→ Sid. 18
- ✓ Du får upp förinställd torkinställning på displayen.
2. Tryck på ☐, ☐⁺ eller ☐⁻.

12.2 Anpassa torkinställningen

Tycker du tvätten är för fuktig efter torktumlingen, så kan du anpassa torkinställningen.

Notering: Du kan även anpassa torkinställningen i grundinställningarna.

1. Ställ in programautomatiken.
→ Sid. 18
- ✓ Du får upp förinställd torkinställning på displayen.

2. Tryck på ☐, ☐⁺ eller ☐⁻ i ca 3 sekunder.
- ✓ Du får upp "0", "1", "2" eller "3" på displayen.
3. Tryck på ^ eller v för att anpassa torkinställningen från "0" (torr) till "3" (torrast).
4. Tryck ca 3 sekunder på vald torkinställning för att återgå till programautomatiken.

13 Barnspärr

Säkra maskinen mot oavsiktlig användning av kontroller.

13.1 Slå på barnspärren

- ▶ Tryck på ☐ **3 sec.** i ca 3 sekunder.
- ✓ Kontroller är spärrade.
- ✓ Barnspärren förblir på om enheten blir satt i standby och vid strömavbrott.

13.2 Slå av barnspärren

Krav: Maskinen måste vara på för att slå av barnspärren.

- ▶ Tryck på ☐ **3 sec.** i ca 3 sekunder.

14 Antiskrynklingsfunktionen

Du kan minska skrynkling och luftöverförd doft som tobaksrök från torra plagg som är oanvända eller bara använda någon gång genom att använda program med antiskrynklingsfunktion.

14.1 Slå på program med antiskrynklingsfunktion

Notering: Tvätta svettiga plagg med parfym eller deoderant innan du använder dem igen.

Använd inga rengöringssatser för tortkumlare.

Använd inte program med antiskrynklingfunktion för följande textilier:

- ylle, läder och viskos
- textilier med delar av metall, trä eller plast
- vaxjackor och oljerockar

Krav: Tvätten är ilagd. → Sid. 22

1. Ställ in ett program med antiskrynklingfunktion. → Sid. 18
2. Du kan anpassa inställt program med antiskrynklingfunktion, om du vill. → Sid. 16
3. Slå på programmet. → Sid. 22
Är vattentanken tom, så får du upp följande på displayen: ☹️.
→ "Fylla vattentanken", Sid. 26
Genomsnittlig programtid för antiskrynklingfunktionen är ca 45 minuter men kan bli längre eller kortare beroende på omgivningstemperaturen.
- ✓ Vid programslut får du upp följande på displayen: "End" .
4. Ta ur tvätten. → Sid. 22
Resultatet för antiskrynklingfunktionen kan variera beroende på textiltyp, tvättmängd och inställt program.
Ta ur tvätten direkt efter programslut, så blir den inte skrynklig.
5. Häng upp tvätten och formdra den.

14.2 Fylla vattentanken

Maskinen tar bort skrynklingen från torra plagg du inte använt så mycket med kallt dricksvatten. Fyll vattentanken om du får upp en displayanvisning om det vid användning.

OBS

Använder du maskinen med smutsigt eller för varmt vatten, så kan det leda till maskinskador.

- ▶ Fyll bara vattentanken med dricksvatten.
- ▶ Använd inte kondensvatten, destillerat vatten, tillsatser eller avkalkningsmedel till antiskrynklingfunktionen.

Krav

- Program med antiskrynklingfunktion är påbörjat. → Sid. 25
 - Displayen visar: ☹️ .
 - Kondensattanken → Sid. 24 är uttagen ur maskinen.
1. Fyll på ca 1,8 dl kallt dricksvatten i främre öppningen med den medföljande vattenkannan.

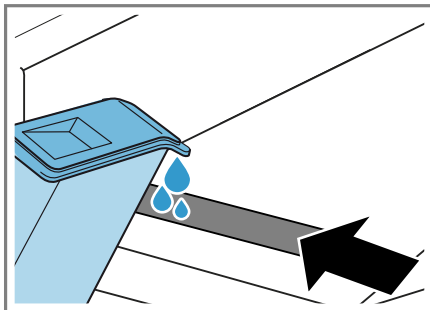

Håll koll på vattentankens påfyllningsmarkering vid främre öppningen.

Slocknar inte ☹️ på displayen, nivellera maskinen ordentligt.

→ "Nivellera maskinen", Sid. 12

- ✓ ☹️ slocknar på displayen.
2. Sätt i kondensattanken. → Sid. 24
 3. Slå på programmet. → Sid. 22

15 Yllekorg

Använd yllekorgen för att skonsamt tortkumla ömtåliga textilier, gosedjur och sportskor vilande.

15.1 Sätta i yllekorgen

1. Öppna luckan.
Se till så att trumman är tom.
2. Sätt yllekorgens fötter i lucköppningshålen.

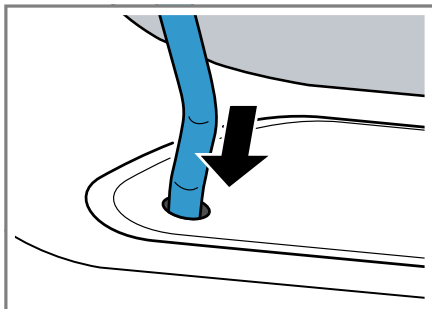

3. Sätt i yllekorgens flik framtill i övre haken.

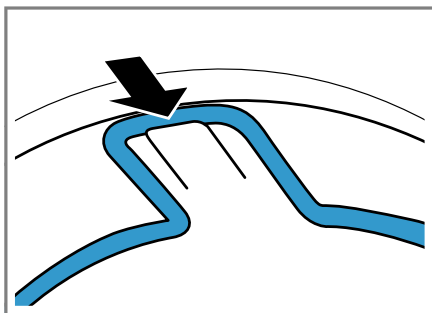

15.2 Slå på program med yllekorg

OBS

Kommer tvättgodset i yllekorgen i kontakt med den roterande trumman eller trumvalkarna, så kan tvättgodset ge sak- och maskinsador.

- Lägg tvättgodset i insatsen eller yllekorgen så att det inte får kontakt med trumman eller trumvalkarna.

Krav: Yllekorgen sitter i maskinen.
→ Sid. 27

1. Lägg i tvättgodset direkt eller med insatsen i yllekorgen. → Sid. 27

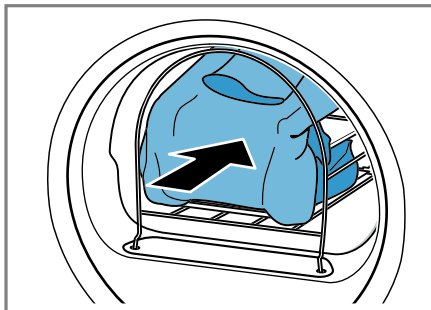

2. Stäng luckan.
3. Ställ in program avsett för torktumling med yllekorg.
Följ programbeskrivningen.
→ Sid. 19
4. Anpassa programtiden, om det behövs.
Följ rekommenderad programtid för tvättgodset i yllekorg:

Separata plagg	Programtid i timmar:minuter
Tunn ylletröja	cirka 1:20
Tjock ylletröja	ca 1:30 - 3:00
Kjol	ca 1:00 - 1:30
Byxa	ca 1:00 - 1:30
Handskar	cirka 0:30
Sportskor	ca 1:30/med vädning max. 2:00 h

Tips! Förläng programtiden för tjockt och flerlagrigt tvättgodset.

5. Slå på programmet. → Sid. 22
6. Ta bort yllekorgen efter programslutet.

15.3 Användningsexempel yllekorg

OBS

Kommer tvättgodset i yllekorgen i kontakt med den roterande trumman

eller trumvalkarna, så kan tvättgodset ge sak- och maskinskador.

- ▶ Läggtvättgodset i insatsen eller yllekorgen så att det inte får kontakt med trumman eller trumvalkarna.

Exempel	Användning
---------	------------

Byxor eller kjol

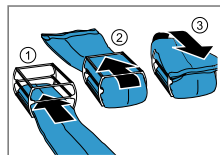

Lägg tvättgodset löst i insatsen.

Notering: Centrifugera tvättgodset före torktumling.

Tröja

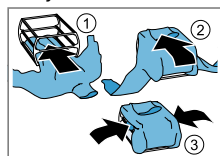

Sportskor

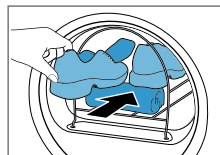

Dra upp plösen på skorna. Ta bort iläggssulor och hälkuddar. Lägg en hoprullad handduk i yllekorgen för att få en sned yta. Lägg skorna med hälen på handduken.

Notering: Använd inte insatsen. Torktumla inte skor av läder eller med läderdelar.

Gosedjur

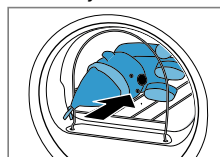

Lägg gosedjuret i yllekorgen.

Exempel	Användning
	Notering: Använd inte insatsen. Se till så att gosedjuret inte faller ur yllekorgen om de är flera eller små.

16 Home Connect

Apparaten har nätverkskapacitet. Anslut apparaten till en mobil terminal så att du kan manövrera funktioner via Home Connect appen, justera grundinställningar eller övervaka det aktuella drifttillståndet.

Home Connect-tjänsterna är inte tillgängliga i alla länder. Tillgängligheten för Home Connect-funktionen beror på om Home Connect-tjänsterna är tillgängliga i ditt land. Du hittar mer information på: www.home-connect.com.

Appen Home Connect guidar dig genom hela inloggningsprocessen. Följ instruktionerna och beakta informationen i appen Home Connect.

Noteringar

- Följ bruksanvisningens säkerhetsanvisningar, även när du styr enheten via appen Home Connect. → "Säkerhet", Sid. 3
- Manövreringen på apparaten har alltid förtur. Under denna tid går det inte att manövrera med Home Connect-appen.

16.1 Ställa in Home Connect

Krav: Enheten har mottagning med WLAN-hemnätverket (Wi-Fi) på installationsplatsen.

1. Scanna följande QR-kod.



Du kan installera Home Connect-appen med QR-koden och koppla upp enheten.

2. Följ Home Connect-appanvisningarna.

16.2 Slå av Wi-Fi:n på enheten

1. Tryck på i ca 3 sekunder.
 2. Tryck på tills du får upp "on" på displayen.
 3. Tryck på för att slå av Wi-Fi:n.
- ✓ Du får upp "oFF" på displayen.

Notering: Tryck ca 3 sekunder på för att gå ur Home Connect-inställningarna.

16.3 Slå på Wi-Fi på enheten

1. Tryck på i ca 3 sekunder.
 2. Tryck på tills du får upp "oFF" på displayen.
 3. Tryck på för att slå på Wi-Fi:n.
- ✓ Du har fått upp "on" på displayen.

Noteringar

- När Wi-Fi:n är på får du upp "on" och Wi-Fi-uppkopplingens signalstyrka växelvis på displayen.
- Tryck ca 3 sekunder på för att gå ur Home Connect-inställningarna.

16.4 Installera mjukvaruuppdatering

Notering: Finns det en mjukvaruuppdatering, så får du upp en indikering i Home Connect-appen.

- ▶ Installera mjukvaruuppdateringen genom att följa Home Connect-appanvisningarna.
- ✓ Kontrollfält spärras delvis vid installationen.
- ✓ Installationen kan ta upp till 40 minuter vid fel. Återställ varken maskinens nätverksinställningar eller fabriksinställningar.

16.5 Återställa enhetens nätverksinställningar

1. Tryck på i ca 3 sekunder.
 2. Tryck på tills du får upp "rES" på displayen.
 3. Tryck på i ca 3 sekunder.
- ✓ Nätverksinställningarna återställs.

16.6 Fjärrstart

Du kan frigöra maskinen för fjärrstart med Home Connect-appen.

Notering

Fjärrstart blir avaktiverad av säkerhetsskäl vid följande förhållanden:

- Luckan öppnas.
- trycks in.
- trycks in.
- Vid strömavbrott.

Slår på fjärrstart

Krav

- Luckan är stängd.
- Uppfräschningstanken är inte tom.
- ▶ Tryck på .
- ✓ tänds och maskinen är frigjord för fjärrstart med Home Connect-appen.

Slå av fjärrstart

- ▶ Tryck på .
- ✓ slocknar.

16.7 Smart programrekommendation

Slår du på smart programrekommendation, så rekommenderar maskinen

lämpligt torkprogram för tvätten när den är klar i tvättmaskinen.

Slå på smart programrekommendation

Krav

- Tvättmaskinen har Home Connect-funktion.
- Tvättmaskin och tumlare är uppkopplade mot hemnätverket och registrerade i Home Connect-appen.

1. Tryck på .

- ✓ Maskinen tar fram lämpligt program. Ställ in ett annat program eller sätt maskinen i standbyläge för att avbryta förloppet.
- ✓ Hittar maskinen ett lämpligt program, så lyser programindikeringen och du får upp programinformationen på displayen.
- ✓ Hittar maskinen inget matchande program, så ger maskinen signal och du får upp "- -" på displayen.

2. Tryck på .

16.8 Fjärrdiagnostik

Service kan accessa din maskin via fjärrdiagnos om du hör med dem, din maskin är uppkopplad mot Home Connect-servern och fjärrdiagnosen är tillgänglig i det land där du använder maskinen.

Tips!: Mer information samt anvisningar om tillgången till fjärrdiagnos i ditt land hittar du på service-/supportdelen till den lokala webbsajten: www.home-connect.com.

16.9 Dataskydd

Följ integritetspolicyns anvisningar.

Vid enhetens första uppkoppling mot Internet-anslutet hemnätverk överför enheten följande uppgiftskategorier

till Home Connect-servern (första registrering):

- Entydig enhets-ID (består av enhetskoder samt den inbyggda Wi-Fi-kommunikationsmodulens MAC-adress).
- Wi-Fi-kommunikationsmodulens säkerhetscertifikat (för informationstekniskt skydd av uppkopplingen).
- Hemenhetens aktuella mjuk- och hårdvaruversion.
- Status för en eventuell tidigare återställning till fabriksinställningar-na.

Första registreringen förbereder användningen av Home Connect-funktionerna och krävs först när du vill använda Home Connect-funktionerna första gången.

Notering: Tänk på att Home Connect-funktionaliteterna bara kan användas i kombination med Home Connect-appen. Det går att få upp information om integritetspolicyn i Home Connect-appen.

17 Grundinställningar

Du kan ställa in enhetens grundinställningar som du vill ha dem.

Notering: Du kan även anpassa grundinställningarna i Home Connect-appen.

17.1 Översikt över grundinställningarna

Notering: Mjukvaruuppdateringarna kan ge tillgång till fler funktioner.

→ Sid. 29

Finns det en mjukvaruuppdatering, så hittar du mer information i Home Connect-appen.

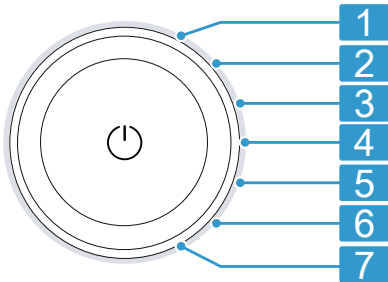

Programvred med programlägen

- 1** Ställ in ljudsignalvolymen vid programslut:
0 (av) till 4 (jättehög)
- 2** Ställ in ljudsignalvolymen vid knappval:
0 (av) till 4 (jättehög)
- 3** Ställ in displayljusstyrkan:
1 (låg) till 4 (jättehög)
- 4** Anpassa torkinställningen
→ Sid. 25:
0 (torr) till 3 (torrast)
- 5** Påbörja smidig maskinrengöring (CP1) eller intensiv maskinrengöring (CP2).
→ "Maskinrengöring", Sid. 31
- 6** Visar antalet startade program (PC).
- 7** Återställer maskinen till fabriksinställningarna (rES).

17.2 Ändra grundinställningar

1. Tryck på för att få upp grundinställningarna.
2. Välj den grundinställning du vill ha med programvredet. → Sid. 30
3. Anpassa grundinställningen:
 - ▶ Tryck på eller för att ändra värde.

- ▶ Tryck ca 3 sekunder på för att återställa maskinen till fabriksinställning.
4. Tryck på för att avsluta grundinställningarna.

18 Maskinrengöring

Maskinen har rengöringsprogram för enkel och intensiv maskinskötsel. Kör den enkla maskinrengöringen för att få bort lätta smutsavlagringar i maskinen när det kommer upp en displayanvisning vid användning längre än "CArE".

Notering: Den enkla maskinrengöringen tar ca 1 timme.

Kör den intensiva maskinrengöringen för att få bort hårt sittande smutsavlagringar i maskinen samt lukt om den stått oanvänd mer än en månad.

Noteringar

- Intensivrengöringen tar ca 4 timmar och får inte avbrytas.
- Intensivrengöring kräver maskinens originalrengöringsmedel
→ Sid. 20.

18.1 Förbereda maskinrengöring

Förberedelser

Krav: Trumman är tom.

1. Sätt maskinen i standbyläge.
→ Sid. 22
2. Rengör luddfiltret. → Sid. 22
3. Töm kondensattanken. → Sid. 24

Förbereda kondensattanken

Förbered kondensattanken för kondensatavtappning via avloppsslangen.

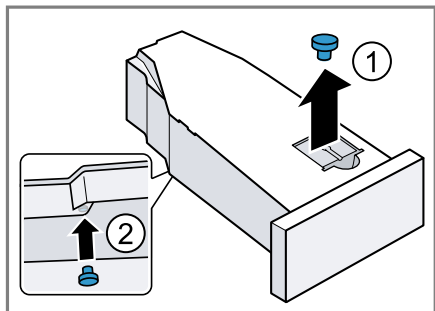

1. Ta bort pluggen i fördjupningen på ovsidan ① och sätt i den på undersidan ②.



2. Rengör filtret i kondensattanken.

18.2 Kör enkel maskinrengöring

Krav: Maskinrengöringen är förberedd. → Sid. 31



1. Fyll ca 1,5 l varmvatten i kondensattanken.
Håll den fyllda kondensattanken vågrätt, så att du inte spiller vätska.
2. Skjut in kondensattanken tills den snäpper fast.
3. Starta apparaten.
4. Tryck på .
5. Vrid programvredet till läge 5
→ Sid. 30.
 - ✓ Du får upp "CP1" och programtiden växelvis på displayen.
6. Tryck på .
- ✓ Maskinrengöringen går igång och maskinen ger signal.
 - ✓ Du får upp "End" på displayen och maskinen ger signal när maskinrengöringen är klar.
7. Töm kondensattanken. → Sid. 24
8. Vill du avleda kondensat med avoppslangen, ta bort proppen på kondensattankens undersida och sätt den i fördjupningen på kondensattankens ovsida.
→ Sid. 31

9. Skjut in kondensattanken tills den snäpper fast.
10. Sätt maskinen i standbyläge.
→ Sid. 22

18.3 Köra intensivrengöring

Slå på intensivrengöringen

Krav: Maskinrengöringen är förberedd. → Sid. 31

1. Häll en flaska maskinrengöringsmedel och ca 1,5 l varmvatten i kondensattanken.
Håll den fyllda kondensattanken vågrätt, så att du inte spiller vätska.
2. Skjut in kondensattanken tills den snäpper fast.
3. Starta apparaten.
4. Tryck på .
5. Vrid programvredet till läge 5
→ Sid. 30.
 - ✓ Du får upp "CP1" och programtiden växelvis på displayen.
6. Tryck på .
- ✓ Du får upp "CP2" och programtiden växelvis på displayen.
7. Tryck på .
- ✓ Maskinrengöringen går igång och maskinen ger signal.
 - ✓ Maskinen pausar rengöringen efter ca 3 timmar och återstående programtid kommer upp på displayen.
8. Töm kondensattanken. → Sid. 24
9. Fyll ca 1,5 l varmvatten i kondensattanken.
10. Vänd och töm försiktigt kondensattanken så att du kan skölja ur resterna av maskinrengöringsmedlet.

Fortsätta intensivrengöringen

1. Fyll ca 1,5 l varmvatten i kondensattanken.
Håll den fyllda kondensattanken vågrätt, så att du inte spiller vätska.

2. Skjut in condensattanken tills den snäpper fast.
3. Tryck på **||▷**.
- ✓ Maskinrengöringen fortsätter.
- ✓ Du får upp "End" på displayen och maskinen ger signal när maskinrengöringen är klar.
4. Töm condensattanken. → *Sid. 24*
5. Vill du avleda kondensat med avoppslangen, ta bort proppen på condensattankens undersida och sätt den i fördjupningen på condensattankens ovansida.
→ *Sid. 31*
6. Sätt maskinen i standbyläge.
→ *Sid. 22*

19 Rengöring och skötsel

19.1 Fuktighetsgivare

Maskinens fuktighetsgivare beräknar hur fuktig tvätten är under torktumlingen. Maskinen ändrar programautomatikens tid efter tvättens restfuktighet.

Rengöra fuktighetsgivaren

Fuktighetsgivaren kan efter ett tag få restavlagringar av kalk, tvätt- och sköljmedel. Rengör fuktighetsgivaren regelbundet.

OBS

Hårda och grova föremål kan skada fuktighetsgivaren.

- ▶ Använd inga hårda och grova föremål, skurmedel eller stålull vid rengöring.

Notering: Rengör du inte maskinen enligt beskrivningen, så kan det påverka maskinens funktion.

1. Öppna luckan.
2. Rengör fuktighetsgivaren med svamp.

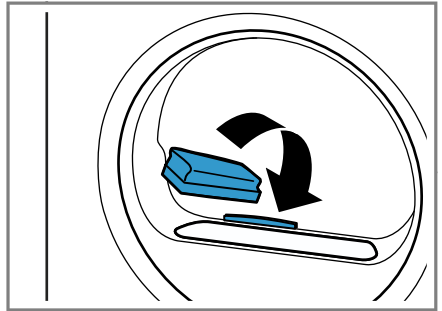

19.2 Filtret i condensattanken

Tvättluddet hamnar i kondensvattnet vid torktumlingen. Filtret i condensattanken skyddar maskinen mot ludd.

Rengör filtret i condensattanken.

Filtret rengörs automatiskt vid tömning av condensattanken. Kontrollera regelbundet filtret och rengör ev. smutsigt filter.

1. Töm condensattanken. → *Sid. 24*
2. Ta bort filtret.

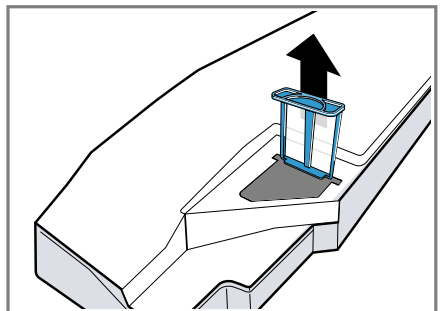

3. Rengör filtret under varmvattenkranen.
Det går även att maskindiska filtret.

4. Skjut in filtret så långt det går.

5. Sätt i kondensattanken. → Sid. 24

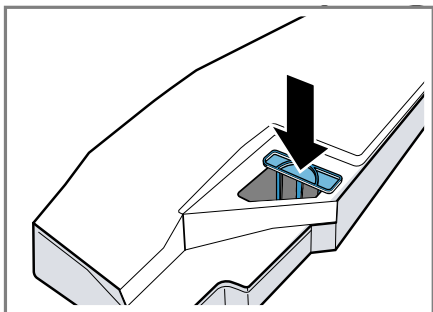

20 Avhjälpning av fel

Småfel på enheten kan du åtgärda själv. Använd informationen om felåtgärder innan du kontaktar service. Då slipper du onödiga kostnader.

⚠ VARNING

Risk för elstötar!!

Obehöriga reparationer är farliga.

- ▶ Ändra inte enheten eller enhetens tekniska egenskaper.
- ▶ Det är bara specialutbildad personal som får reparera maskinen.
- ▶ Maskinen får bara repareras med originalreservdelar.
- ▶ Om apparatens nätanslutningsledning blir skadad måste den för att risker ska förhindras bytas av tillverkaren eller dennes kundtjänst eller av en person med likvärdiga kvalifikationer.

Fel	Orsak och felsökning
Displayen slocknar och ▷ blinkar.	Energisparläget är på. ▶ Tryck på ▷ .
Övriga felkoder.	Funktionsfel <ol style="list-style-type: none">1. Tryck ca 5 sekunder på ⏻ för att starta om maskinen.2. Uppstår felet igen, gör maskinen strömlös i minst 30 sekunder. Dra ur kontakten eller slå av säkringen i proppskåpet.3. Uppstår felet igen, kontakta service. → Sid. 38 Ange exakt felindikering när du ringer. Dokumentera felet med foton och videor, om det går.
"Hot" och trumma roterar.	Inget fel. Avkylning pågår. Kräver ingen åtgärd. Notering: Byt inte program under avkylningen. Avkylningen tar upp till 10 minuter.

Fel	Orsak och felsökning
☹ och program avbröts.	<p>Kondensattanken är full.</p> <ul style="list-style-type: none"> ▶ Töm kondensattanken. → <i>Sid. 24</i> <p>Avloppsslangen är felansluten, veckad eller fastklämd.</p> <ul style="list-style-type: none"> ▶ Kontrollera avloppsslangens installation. → <i>Sid. 11</i> <p>Avloppsslangen är igensatt.</p> <ul style="list-style-type: none"> ▶ Skölj ur avloppsslangen med kranvatten. <p>Filtret i kondensattanken är smutsigt.</p> <ul style="list-style-type: none"> ▶ Rengör filtret i kondensattanken. → <i>Sid. 33</i>
"CArE"	<p>Kör enkel maskinrengöring.</p> <ul style="list-style-type: none"> ▶ Kör en enkel maskinrengöring. → <i>Sid. 31</i>
⊗	<p>Luddfiltret är smutsigt.</p> <ul style="list-style-type: none"> ▶ Rengör luddfiltret. → <i>Sid. 22</i>
☹	<p>Antiskrynklingsfunktionens vattentank är tom.</p> <ul style="list-style-type: none"> ▶ Fyll vattentanken. → <i>Sid. 26</i>
Display och knappar reagerar inte.	<p>Mjukvarufel.</p> <ol style="list-style-type: none"> 1. Tryck ca 5 sekunder på ☺ för att starta om maskinen. 2. Uppstår felet igen, gör maskinen strömlös i minst 30 sekunder. Dra ur kontakten eller slå av säkringen i proppskåpet.
Home Connect fungerar inte enligt beskrivningen.	<p>Olika orsaker är möjliga.</p> <ol style="list-style-type: none"> 1. Återställ maskinens nätverksinställningar. → <i>Sid. 29</i> 2. Ställ in Home Connect igen. → <i>Sid. 28</i> <ul style="list-style-type: none"> ▶ Gå till www.home-connect.com.
Det rinner över vatten vid fyllning av vattentanken.	<p>Vattentanken är helt fylld. Kräver ingen åtgärd.</p> <p>Notering: Vattenbräddning är ofarligt. Fyll inte på mer vatten i vattentanken.</p> <hr/> <p>Filtret i vattentanken är smutsigt.</p> <ul style="list-style-type: none"> ▶ Rengör filtret i vattentanken.
Programmet går inte igång.	<p>Barnspärren är aktiverad.</p> <ul style="list-style-type: none"> ▶ Slå av barnspärren. → <i>Sid. 25</i> <hr/> <p>⊗ är aktiverad.</p> <ul style="list-style-type: none"> ▶ Kontrollera om ⊗ är aktiverad. → <i>Sid. 17</i>
Maskinen ändrar programtiden under torkcykeln.	<p>Inget fel. Programkörningen optimeras elektroniskt. Ingen åtgärd behövs.</p>
Torktiden är för lång.	<p>Luddfiltret är smutsigt.</p> <ul style="list-style-type: none"> ▶ Rengör luddfiltret. → <i>Sid. 22</i>

Fel	Orsak och felsökning
Torktiden är för lång.	<p>Omgivningstemperaturen är lägre än 15°C eller högre än 30°C.</p> <ul style="list-style-type: none"> ▶ Se till så att omgivningstemperaturen ligger mellan 15°C och 30°C. <hr/> <p>Otillräcklig luftcirkulation på maskinens uppställningsplats.</p> <ul style="list-style-type: none"> ▶ Vädra maskinens uppställningsplats. <hr/> <p>Det finns inte tillräckligt med kondensvatten för automatisk självrengöring om du hela tiden torktumlar små tvättmängder eller använder antiskrynklingsfunktionen.</p> <ul style="list-style-type: none"> ▶ Tumla regelbundet tvättmängder med mer än 3 kg fuktigt tvättgods ända till programslutet. <hr/> <p>Maskinens ventilationsöppning är blockerad.</p> <ul style="list-style-type: none"> ▶ Se till så att maskinens ventilationsöppning är fri. <hr/> <p>Värmeväxlaren är smutsig.</p> <ul style="list-style-type: none"> ▶ Kör en enkel maskinrengöring. → <i>Sid. 31</i>
Trumrörelsen ändrar riktning under torktumlingen.	<p>Inget fel. Tvätten fördelas bättre för optimalt torkresultat.</p> <p>Ingen åtgärd behövs.</p>
Antiskrynklingsfunktionen tar för lång tid.	<p>Låg omgivningstemperatur förlänger tiden för antiskrynklingsfunktionen.</p> <p>Ingen åtgärd behövs.</p>
Brummande, surrande eller pumpande ljud.	<p>Inget fel. Kompressor, kompressorintag eller kondensvattenpump är på.</p> <p>Ingen åtgärd behövs.</p>
Tvätten är för fuktig.	<p>Valt program är olämpligt för textiltypen.</p> <ul style="list-style-type: none"> ▶ Ställ in ett tidsstyrt program för eftertorkning. → <i>Sid. 19</i> <hr/> <p>För stor tvättmängd.</p> <ul style="list-style-type: none"> ▶ Överskrid inte programmets maxtvättmängd. → <i>Sid. 17</i> <hr/> <p>Varm tvätt känns fuktigare vid programslutet än vad den egentligen är.</p> <ol style="list-style-type: none"> 1. Ta ut tvätten ur trumman direkt efter torktumling. 2. Bred ut tvättgodset så att de svalnar. <hr/> <p>Olämplig torkinställning inställd.</p> <ul style="list-style-type: none"> ▶ Ändra torkinställning. → <i>Sid. 25</i> <hr/> <p>Torkinställningen är inte anpassad.</p> <ul style="list-style-type: none"> ▶ Anpassa torkinställningen. → <i>Sid. 25</i>

Fel	Orsak och felsökning
Tvätten är för fuktig.	<p>För liten tvättmängd.</p> <ul style="list-style-type: none"> ▶ Ställ in ett tidsstyrt program för eftertorkning. → <i>Sid. 19</i> <hr/> <p>Smutsig fuktighetsgivare.</p> <ul style="list-style-type: none"> ▶ Rengöra fuktighetsgivaren. → <i>Sid. 33</i> <hr/> <p>Maskinen avbröt torktumlingen pga. full kondensattank.</p> <ul style="list-style-type: none"> ▶ Töm kondensattanken. → <i>Sid. 24</i>
Tvätten blir skrynklig.	<p>Valt program är olämpligt för textiltypen.</p> <ul style="list-style-type: none"> ▶ Ställ in lämpligt program. → <i>Sid. 17</i> <hr/> <p>Olämplig tvättmängd.</p> <ul style="list-style-type: none"> ▶ Överskrid inte programmets maxtvättmängd. → <i>Sid. 17</i> ▶ Förbehandla tvätten. → <i>Sid. 21</i> <hr/> <p>Tvätten ligger för länge i trumman efter torktumling.</p> <ol style="list-style-type: none"> 1. Ta ut tvätten ur trumman direkt efter torktumling. 2. Bred ut tvättgodset så att de svalnar. <hr/> <p>Strykfria textilier torktumlades för länge.</p> <ul style="list-style-type: none"> ▶ Ändra eller anpassa torkinställningen. → <i>Sid. 25</i> <hr/> <p>Antiskrynklingen är inte på.</p> <ul style="list-style-type: none"> ▶ Slå på antiskrynkling. → <i>Sid. 16</i>
Det läcker vatten.	<p>Maskinen är inte rätt nivellerad.</p> <ul style="list-style-type: none"> ▶ Rikta upp maskinen. → <i>Sid. 12</i> <hr/> <p>Avloppsslangen är felansluten.</p> <ul style="list-style-type: none"> ▶ Kontrollera avloppsslangens installation. → <i>Sid. 11</i>
Det samlas kondensvatten i kondensattanken trots ansluten avloppsslang.	<p>Inget fel. Det kan finnas kvar kondensvattenrester i kondensattanken. Ingen åtgärd behövs.</p> <hr/> <p>Avloppsslangen är felansluten.</p> <ul style="list-style-type: none"> ▶ Kontrollera avloppsslangens installation. → <i>Sid. 11</i>
Maskinen luktar illa.	<p>Hårt sittande smuts i maskinen eller så har maskinen stått still mer än en månad.</p> <ul style="list-style-type: none"> ▶ Kör en intensivrengöring. → <i>Sid. 31</i>

21 Transport, lagring och avfallshantering

21.1 Omhändertagande av begagnade apparater

Genom en miljökompatibel avfallshantering kan värdefulla råmaterial återanvändas.

VARNING

Risk för hälsoskada!!

Barn kan bli instängda i enheten, vilket kan medföra livsfara.

- ▶ Ställ inte upp apparaten bakom en dörr som kan blockera eller hindra öppningen av apparatluckan.
- ▶ Dra ur kontakten till uttjänta maskiner, kapa sladden och slå sönder lucklåset så att luckan inte går att stänga.

VARNING

Brandrisk!!

Köldmediet R290 i apparaten är miljövänligt men brandfarligt och kan antändas om apparaten inte omhändertas fackmässigt.

- ▶ Omhänderta apparaten fackmässigt.
 - ▶ Skada inte rören i köldmediekretsen.
1. Ta ut nätanslutningsledningens stickkontakt.
 2. Klipp av nätanslutningsledningen.
 3. Omhänderta enheten miljövänligt. Information om aktuell avfallshantering kan du få hos återförsäljare och kommun.



Denna enhet är märkt i enlighet med det europeiska direktivet 2012/19/

EU om avfall som utgörs av eller innehåller elektroniska produkter (waste electrical and electronic equipment - WEEE).

Direktivet anger ramarna för inom EU giltigt återtagande och korrekt återvinning av uttjänta enheter.

22 Kundtjänst

Utförligare information om garantitid och -villkor i ditt land hittar du med QR-koden på medföljande dokument map. servicekontakter och garantivillkor, hos service, återförsäljare eller på vår webbsajt.

När du kontaktar kundtjänsten behöver du apparatens produktnummer (E-nr.), tillverkningsnummer (FD) och serienummer (Z-nr.).

Service kontaktinfo hittar du med QR-koden på medföljande dokument map. servicekontakter och garantivillkor eller på vår webbsajt.

22.1 Produktnummer (E-nr.), tillverkningsnummer (FD) och serienummer (Z-nr.)

Produktnumret (E-nr.), tillverkningsnumret (FD) och serienumret (Z-nr.) finns på apparatens typskylt.

Allt efter modell finns typskylten:

- på luckans insida.
- på serviceluckans insida.
- på maskinens baksida.

Skriv upp dina apparatuppgifter och telefonnumret till kundtjänsten så att du snabbt kan hitta dem.

23 Förbrukningsvärden













Programmet **ECO** är avsett för normalvåt bomullstvätt och torktumlar tvätten effektivast i förhållande till effektförbrukningen. Programmet analyserar om EU-förordning 2023/2533 och 2023/2534 följs. Energimärkningens deklarerade förbrukningsvärden för programmet avser tvättgodset med 60% restfuktighet.

De angivna värdena för andra program är riktvärden beräknade i enlighet med gällande standard EN61121.

De verkliga värdena kan avvika från de angivna värdena beroende på materialtyp, torkgodsets sammansättning, materialets restfuktighet, inställd torkgrad, tvättmängd, omgivningsförhållanden och vilka extrafunktioner som är på.

Den uppskattade program-/färdig om-tiden på maskinens display vid programval är baserad på maskinens centrifugeringsvarvtal 1000 v/min vid utleverans.

Program	Slutfuktighet (%)	Tvättmängd (kg)	Centrifugeringsvarvtal (v/min)	Utgångsfuktighet (%)	Programtid (h:min)	Effektförbrukning (kWh/cykel)
COTTONS (BOMULL) +	-3,0	9,0	1400	50	4:42	1,47
COTTONS (BOMULL) +	-3,0	4,5	1400	50	3:35	1,05
COTTONS (BOMULL) +	-3,0	9,0	1000	60	5:12	1,68
COTTONS (BOMULL) +	-3,0	4,5	1000	60	3:52	1,16
COTTONS (BOMULL) +	-3,0	9,0	800	70	5:43	1,89
COTTONS (BOMULL) +	-3,0	4,5	800	70	4:09	1,26
COTTONS (BOMULL) +	-1,5	9,0	1400	50	4:13	1,39
COTTONS (BOMULL) +	-1,5	4,5	1400	50	3:03	0,90
COTTONS (BOMULL) +	-1,5	9,0	1000	60	4:43	1,59
COTTONS (BOMULL) +	-1,5	4,5	1000	60	3:19	0,99
COTTONS (BOMULL) +	-1,5	9,0	800	70	5:12	1,79
COTTONS (BOMULL) +	-1,5	4,5	800	70	3:35	1,09

Program	Slutfuktighet (%)	Tvättmängd (kg)	Centrifugeringsvarttal (v/min)	Utgångsfuktighet (%)	Programtid (h:min)	Effektförbrukning (kWh/cykel)
ECO	0,0	9,0	1400	50	3:53	1,23
ECO	0,0	4,5	1400	50	2:22	0,65
ECO ¹	0,0	9,0	1000	60	4:25	1,44
ECO	0,0	4,5	1000	60	2:40	0,76
ECO	0,0	9,0	800	70	4:57	1,65
ECO	0,0	4,5	800	70	2:58	0,87
COTTONS (BOMULL) + 	12,0	9,0	1400	50	2:42	0,83
COTTONS (BOMULL) + 	12,0	4,5	1400	50	1:44	0,49
COTTONS (BOMULL) + 	12,0	9,0	1000	60	3:12	1,04
COTTONS (BOMULL) + 	12,0	4,5	1000	60	2:01	0,59
COTTONS (BOMULL) + 	12,0	9,0	800	70	3:43	1,25
COTTONS (BOMULL) + 	12,0	4,5	800	70	2:18	0,69
EASY CARE (STRYKFRITT) + 	0,0	3,5	800	40	1:41	0,45
EASY CARE (STRYKFRITT) + 	0,0	3,5	600	50	1:57	0,53
EASY CARE (STRYKFRITT) + 	2,0	3,5	800	40	1:22	0,38
EASY CARE (STRYKFRITT) + 	2,0	3,5	600	50	1:38	0,46
EASY CARE (STRYKFRITT) + 	12,0	3,5	800	40	1:04	0,37
EASY CARE (STRYKFRITT) + 	12,0	3,5	600	50	1:20	0,46
WOOL IN BASKET (YLLE I YLLEKORG)	0,0	0,5	-	-	2:00	0,99

¹ Luftburna ljudemissioner vid torktumling uppgår till 56 dB.

24 Tekniska data

Maskinhöjd	84,2 cm
Maskinbredd	59,8 cm
Maskindjup	61,3 cm
Enhetsdjup med stängd lucka	66,5 cm
Enhetsdjup med öppen lucka	110,5 cm
Vikt	55,8 kg
Maximal tvättmängd	9,0 kg
Spänning	220-240 V, 50 Hz
⇒ Minsta installationsavsäkring	10 A
Märkeffekt	800 W
Effektförbrukning	<ul style="list-style-type: none"> ▪ Standby: 0,30 W
Omgivningstemperatur	<ul style="list-style-type: none"> ▪ Min.: 5°C ▪ Max.: 35°C
Sladdlängd	145 cm

24.1 Information om fri och Open Source-programvara

Den här produkten innehåller programvarukomponenter för vilka upphovsrättsinnehavarna har beviljat licens som fri eller Open Source-programvara.

Tillhörande licensinformation är lagrad i hushållsapparaten. Den tillhörande licensinformationen är också tillgänglig via Home Connect-appen: "Profil -> Juridisk information -> Licensinformation".¹ Du kan ladda ned licensinformationen på märkesproduktwebbplatsen. (Sök på produktwebbplatsen efter din apparatmodell och annan dokumentation.) Som al-

ternativ kan du beställa den tillhörande informationen på ossrequest@bshg.com eller från BSH Hausgeräte GmbH, Carl-Wery-Str. 34, D-81739 München, Tyskland.

Källkoden tillhandahålls på begäran. Skicka din förfrågan till ossrequest@bshg.com eller till BSH Hausgeräte GmbH, Carl-Wery-Str. 34, D-81739 München, Tyskland. Betr. „OSSREQUEST“

Kostnaden för handläggning av din förfrågan kommer att debiteras dig. Erbjudandet gäller under tre år från inköpsdagen, dock minst under den tidsperiod under vilken vi erbjuder support och reservdelar för den aktuella apoparaten.

¹ Allt efter apparatens utrustning

25 Överensstämmelseförklaring

Härmed försäkras BSH Hausgeräte GmbH att enheten med Home Connect-funktion uppfyller grundläggande krav och övriga gällande bestämmelser i direktiv 2014/53/EU.

En utförlig RED-försäkran om överensstämmelse finns på internet under www.gaggenau.com bland övriga dokument på enhetens produktsida.



2,4 GHz-bandet (2400–2483,5 MHz): max. 100 mW

5-GHz-bandet (5150–5350 MHz + 5470–5725 MHz): max. 150 mW

	BE	BG	CZ	DK	DE	EE	IE	EL	ES
	FR	HR	IT	CY	LI	LV	LT	LU	HU
	MT	NL	AT	PL	PT	RO	SI	SK	FI
	SE	NO	CH	TR	IS	UK (NI)			

5 GHz-WLAN (Wi-Fi): bara för inomhusanvändning.

AL	BA	MD	ME	MK	RS	UK	UA
----	----	----	----	----	----	----	----

5 GHz-WLAN (Wi-Fi): bara för inomhusanvändning.

The difference is Gaggenau

gaggenau.com

BSH Hausgeräte GmbH
Carl-Wery-Straße 34
81739 München, GERMANY
www.gaggenau.com



9002018431 (050722)
sv